

| AMERICAN STANDARD



ATEMPORAL

GRIFERÍAS LAVAMANOS MONOCONTROL

Single handle faucets

INSTRUCTIVO DE INSTALACIÓN

Installation Instructions

799480001 - 799490001
19.01898.002

INTRODUCCIÓN

Introduction

¡Gracias por preferir productos **AMERICAN STANDARD!**

Con el fin de facilitar el proceso de instalación lea cuidadosamente las siguientes instrucciones antes de comenzar. Además observe las herramientas recomendadas y los componentes requeridos.

Cuidadosamente desempaque y examine su producto, verificando que se encuentre en buen estado.

*Thanks for preferring **AMERICAN STANDARD** products!*

To help ensure that the installation process will proceed smoothly, please read these instructions carefully before you begin.

Also, review the recommended tools and required components; carefully unpack and check all parts are in good condition.

Aplica para las referencias:

Apply to the references:

799480001	GRIF. MONO MEDIA ATEMPORTAL CHROME
799490001	GRIF. MONO MEDIA ATEMPORTAL BRUSHGOLD
19.01898.002	GRIF. MONO MEDIA ATEMP CHROME

Acabados disponibles: Cromo - Brushed Gold

Available finishing: Chrome – Brushed Gold

HERRAMIENTAS RECOMENDADAS

Recommended tools

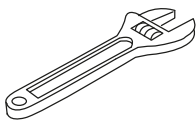

Llave ajustable
Adjustable wrench

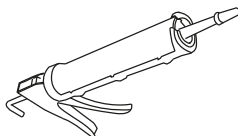

P. Silicona / Silicona
Caulk gun / Caulk



Cinta de teflón
Teflon tape



Destornillador
Screwdriver

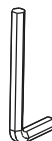

Llave allen 2.5 & 2mm
Allen key 2.5 & 2mm

Antes de comenzar:

Before beginning:

- Antes de realizar la instalación asegúrese de dejar correr agua por la tubería para remover la sedimentación y residuos que puedan dañar su grifería.
- Cuando esté instalada su grifería y antes de ponerla a funcionar con agua por primera vez retire el aireador y deje correr suficiente agua por la grifería para expulsar el exceso de grasa, lubricante u otras impurezas que pueden pegarse al aireador.
- Se recomienda la instalación de un filtro de ½ pulg. a la entrada del sistema de agua (red hidráulica).
- *Before installing make sure to let water pass by the pipes stirring the sedimentation and waste that can damage your faucet.*
- *When the faucet is installed and before the first run, remove aerator and let water pass by the faucet in order to remove the excess of grease and other impurities that can stick to the aerator.*
- *It is recommended the installation a filter of ½ in to the water system entry (hydraulic network).*

INFORMACIÓN TÉCNICA

Technical data

Mínima presión de flujo: 20 psi

Presión de flujo recomendada: 60 psi

Máxima presión de flujo: 125 psi

Se recomienda la instalación de un regulador de presión a la entrada del sistema de agua (red hidráulica; cuando las presiones son superiores a 72,5 Psi) para asegurar la presión constante en la red , como una medida de protección para la grifería.

Minimum flow Pressure: 20 psi

Recommended flow Pressure: 60 psi

Maximum flow Pressure: 125 psi

It is recommended the installation of a pressure regulator at the hydraulic system entry , when the pressure is higher than 72.5 psi, to ensure constant pressure in the pipe system, as a protection measure for the faucet.

PLANOS TÉCNICOS

Technical Drawings

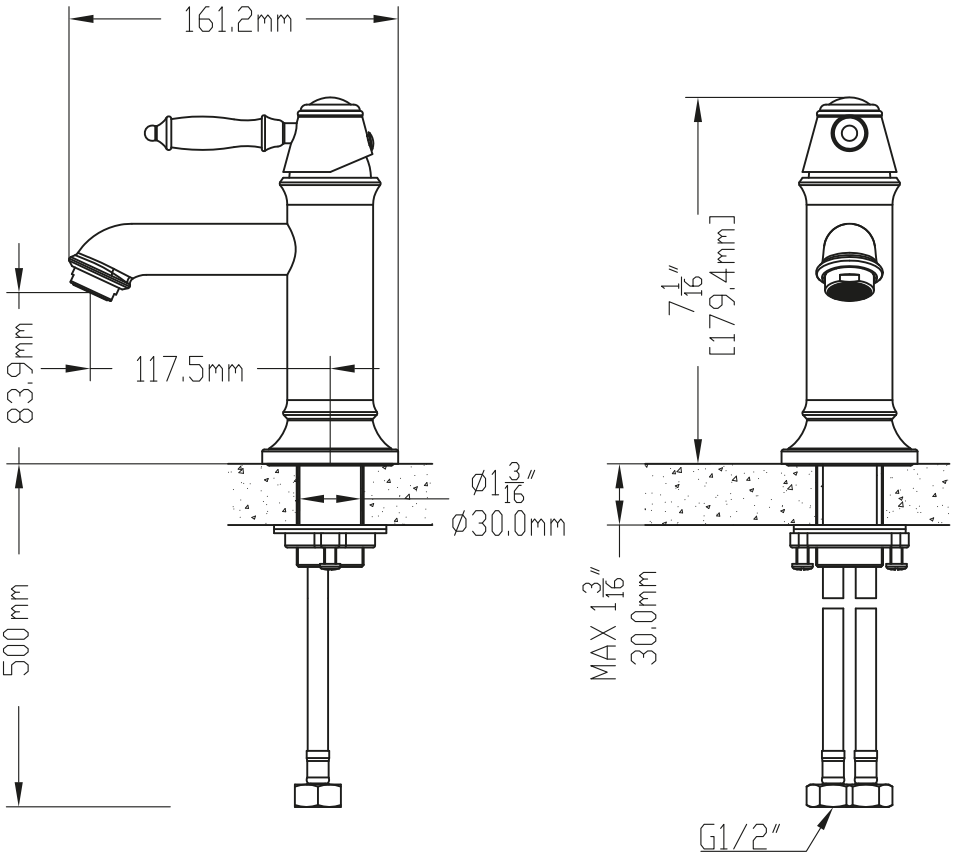

*Dimensiones consideradas en milímetros (mm).
 *Dimensions considered in millimeters (mm).

*Dimensiones pueden variar sin previo aviso
 *Dimensions might change without previous notice

INSTALACIÓN DEL PRODUCTO

Product Installation

1.

Asegúrese que el anclaje roscado está correctamente instalado en la base de la grifería.

Instale el o-ring en la cavidad de la base de la grifería.

Pase las mangueras a través del anclaje y rosque los acoples macho dentro del cuerpo de la grifería.

Check that the mounting shank is correctly assembled in the faucet base.

Install the O-ring faucet's base cavity. Pull the hose male couplings through the mounting shank hole, and assembly it on the threaded holes located inside the faucet body.

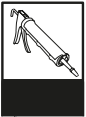
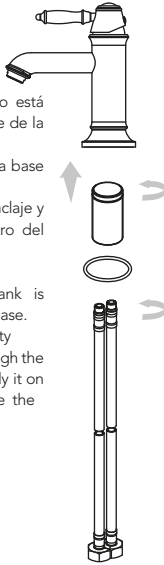

Si prefiere, aplique silicona antihongos en las superficies de contacto (escudo grifería y mueble/porcelana) para mayor protección.
If you prefer, apply caulk on the contact surfaces (faucet shield and bath furniture/ceramic) for better protection.

2.

Ubique la grifería sobre el agujero central del lavamanos, pasando las dos mangueras y el anclaje a través del agujero del lavamanos.

Revise que la tuerca de fijación tenga los tornillos ensamblados.

Bajo el lavamanos, ensamble la arandela de selle, la arandela metálica y la tuerca alrededor del anclaje, rosque hasta que la tuerca quede fija.

Luego con destornillador apriete los tornillos de la tuerca de fijación de manera que la grifería quede estable.

Install the Faucet on the sink central orifice, passing the two supply hoses and mounting shank through the sink hole.

Check if the smaller screws are assembled in the mounting nut. Under the sink, assembly the washer, metal washer and mounting nut, around the mounting shank, until it is fastened. Then, with a screwdriver fasten the screws on the mounting nut, so the faucet is fixed and remains stable.

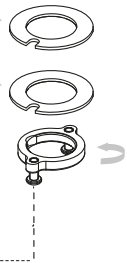
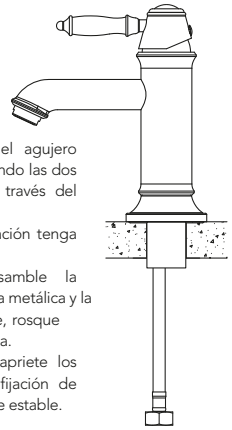

3.

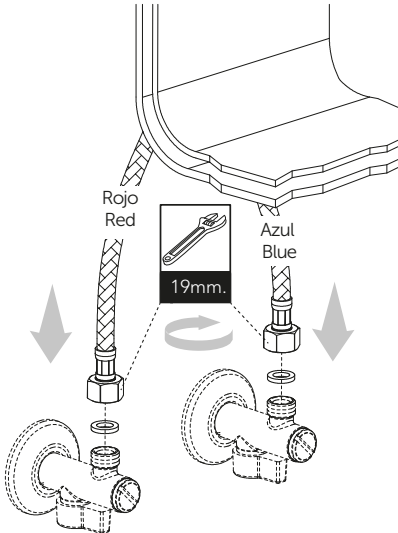

Instale manguera flexible con empaque, selle y apriete bien.

Install flexible hose with seal packing and tighten

MANTENIMIENTO DEL PRODUCTO

Product Maintenance

Reemplazo o limpieza del aireador:

Replacement or cleaning aerator:

En caso que se reduzca el flujo de agua, retire el aireador, lave bien con chorro de agua y ensamble nuevamente en la grifería, o reemplácelo de ser necesario.

Para retirar el aireador, utilice una llave expansiva, fijándola en las caras planas de la carcasa del aireador y girando hasta soltarlo.

In case of reduced water flow, remove the aerator, rinse it well with water jet and reassemble on the faucet, or replace it if needed.

To disassemble the aerator use an adjustable wrench, grab the aerator housing flat surfaces and turn the wrench until disassemble.

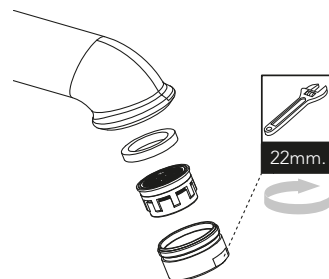

Reemplazo de la manija o unidad monocontrol

Handle or closing unit replacement

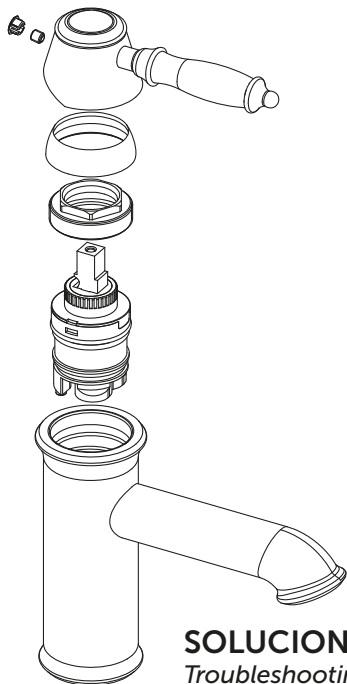

Retire las piezas requeridas según la secuencia mostrada en la Imagen.

Puede necesitar de una llave Allen 2.5mm para soltar el tornillo prisionero que asegura la manija.

Disassemble all of the parts required as shown in the picture.

An Allen wrench 2.5mm might be necessary to disassemble the handle hex screw.

SOLUCIONARIO DE PROBLEMAS

Troubleshooting

Problema	Posible causa	Solución
Flujo de agua insuficiente	<ul style="list-style-type: none">• Pico del lavamanos tapado o sellado• Sedimentación o piedras en el aireador	<ul style="list-style-type: none">• Retirar y lavar el aireador, o en defecto, cambie el aireador
Operación de la palanca forzada	<ul style="list-style-type: none">• Cartucho defectuoso	<ul style="list-style-type: none">• Reemplazar el cartucho
Fuga de agua	<ul style="list-style-type: none">• Cartucho defectuoso	<ul style="list-style-type: none">• Reemplazar el cartucho
Problem	Possible reason	Solution
Low flow rate	<ul style="list-style-type: none">• Faucet spout covered or sealed• Sedimentation or stone in the aerator	<ul style="list-style-type: none">• Remove and wash the aerator, or failing, change the aerator
Forced handle to operation	<ul style="list-style-type: none">• Defective cartridge	<ul style="list-style-type: none">• Replace cartridge
Leakage	<ul style="list-style-type: none">• Defective cartridge	<ul style="list-style-type: none">• Replace cartridge

**AMERICAN
STANDARD**

Información importante de conexión con manguera flexible:

Important information of connection with flexible hose:

Antes del montaje, inspeccione el ensamble de los conectores de la manguera.
Before installation, inspect the hoses connectors assembly.

Revisar que las mangueras tengan el grafado para roscarlas con las herramientas adecuadas.
Before assembling the hoses, please inspect the appropriate crimping of both sides of the hoses.



NO enrosque la manguera desde el trenzado. Puede romperla o dañarla.

Do NOT twist the hose taking it from the braided. You can break or damage it

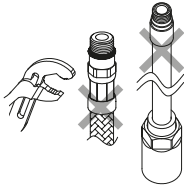

Al momento de realizar el montaje o la conexión de la manguera, tenga cuidado de no aplicar demasiada fuerza con la herramienta de ajuste, dado que puede dañar la rosca.

Do not exceed the force with the adjustment tool for assembly (connection) of the hoses. It can damage the thread.

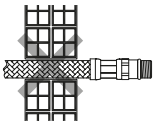

NO instale la manguera dentro de la pared.

Do NOT install the hose into the wall.

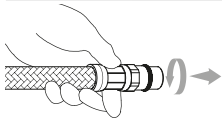

Ajuste a mano la manguera con el o-ring de selle. Rosca en el sentido de las manecillas del reloj.

Tighten by hand the hose with the seal o-ring. Right thread.

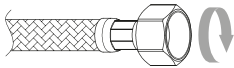

Realice la conexión a mano. Luego ajuste 1/4 de vuelta con una llave apropiada.

Perform the connection. Then adjust a 1/4 back with appropriate wrench.



El contacto prolongado con sustancias agresivas puede causar daño en el acabado externo de la grifería.

Contact for a long period of time with aggressive substances, can cause external braid damage in the finishing of the faucet.

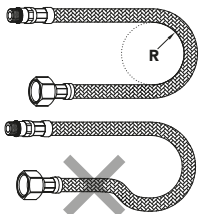

Respete el radio mínimo de curvatura (DN: Diámetro Interno Nominal)

Maintain minimum bend radius (DN: Nominal Internal Diameter)

DN6 = 25 mm.
DN8 = 30 mm.
DN10 = 35 mm.
DN13 = 45 mm.

DN6 = 25 mm.
DN8 = 30 mm.
DN10 = 35 mm.
DN13 = 45 mm.

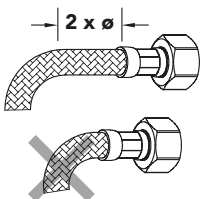

Antes de doblar la manguera calcule una parte recta de 2 veces aproximadamente el diámetro externo de la manguera.

Before bending the hose, make sure to have a straight part of 2 approximately times of the external diameter.

Las instalaciones eléctricas **DEBEN** estar a una distancia **NO** menor a 20 cm de las instalaciones de servicio de agua.
*The electrical installations **MUST** be at least 20 cm from the water service.*

Instalación desague push

Pop-up Drain installation

*799480001 & 19.01898.002 no incluye desague tipo push / does not include pop-up drain
*799490001 incluyen desague tipo push / does include pop-up drain

Ensamble el cuerpo del desagüe con Tapón, brida y empaque de selle superior en el agujero del lavamanos desde la parte superior.

Debajo del lavamanos instale el empaque de selle, arandela de fricción y asegure la tuerca en el tubo del desagüe, como se muestra en la imagen.

Continúe con la instalación del sifón –producto no incluido–.

Assembly the pop-up drain body including the plug, flange and upper gasket on the sink hole.

Under the sink, assembly the inferior gasket, friction washer and the Nut on the pop up drain pipe, as shown in the picture.

Continue installing the siphon –product not included–.

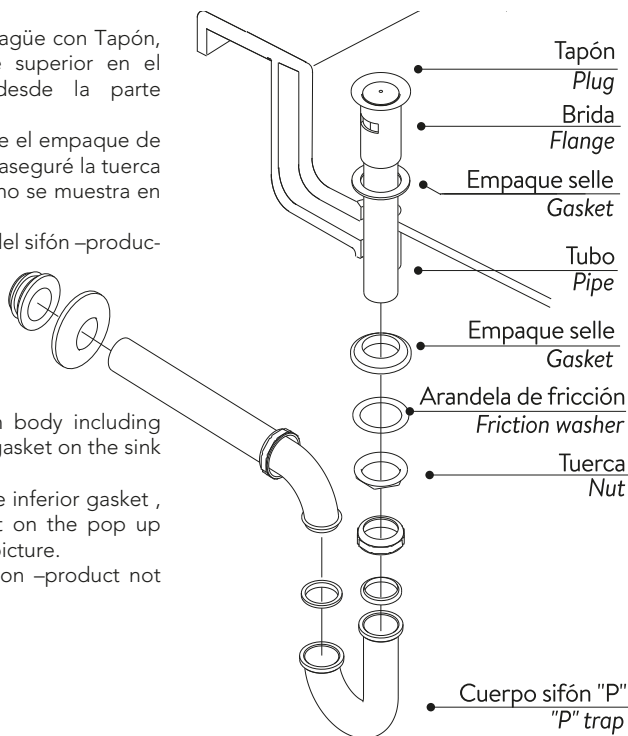

- NO utilice pegantes, sellantes, hilazas ni grasas vegetales o animales en las roscas.
- Do NOT use adhesives, grease or sealants in the threaded parts.

Para abrir o cerrar el paso de agua, presione el tapón, el desague se cerrará y podrá llenarse el lavamanos.

To open or close the water flow, press the plug, the drain will close, allowing the water to fill the sink.

**AMERICAN
STANDARD**